



Barrière piétonne - DELTA

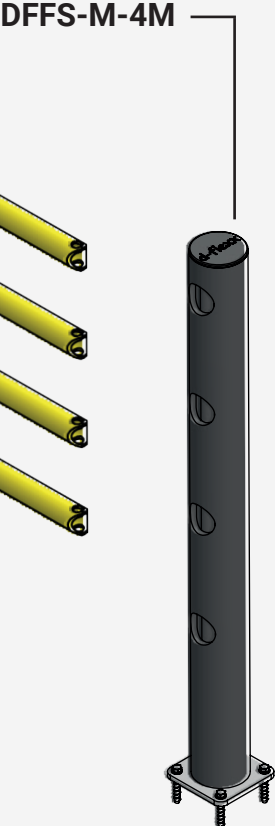
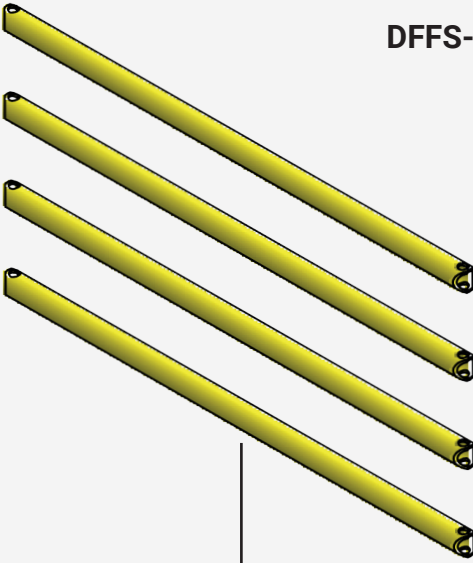

Table des matières

Art. No.	Description	Poids	Page
DFFS-M-4E	Delta 4 Poteau d'extrémité	8,5 kg	3
DFFS-M-4M	Delta 4 Poteau central	8,7 kg	3
DFFS-M-4W90	Delta 4 Poteau d'angle 90°	8,7 kg	4
DFFS-M-4T	Delta 4 Poteau en T	8,7 kg	4
DFFS-M-4K	Delta 4 Poteau croisé	8,8 kg	5
DFFS-M-4W22.5	Delta 4 Poteau d'angle 22.5°	8,7 kg	5
DFFS-M-4W45	Delta 4 Poteau d'angle 45°	8,7 kg	6
DFFS-M-4W67.5	Delta 4 Poteau d'angle 67.5°	8,7 kg	6
DFFS-M-4W292.5	Delta 4 Poteau d'angle 292.5°	8,7 kg	7
DFFS-M-4W315	Delta 4 Poteau d'angle 315°	8,7 kg	7
DFFS-M-4W337.5	Delta 4 Poteau d'angle 337.5°	8,7 kg	8
DFFS-M-4H1	Delta 4 Jeu de longerons , 1510 mm	6,0 kg	8
DFFS-M-4HI	Delta 4 Jeu de longerons avec longueur individuelle	4,5 kg / m	9

Données techniques

Propriétés du matériau

Plage de température de service	-40° à + 50
Température d'inflammation	350 - 360°C
Point focal	350 - 360°C
Toxicité	Non toxique
Chemische Beständigkeit	Haute - ISO/TR 10358
Label d'hygiène	Non
Garantie standard	5 ans

Zone de déflexion:

I 250 mm



DFFS-M-4E

Description	Poteau d'extrémité
Numéro d'article	DFFS-M-4E
EAN	4250912395329
Numéro de tarif douanier	39269097
Largeur (mm)	150
Hauteur (mm)	1200
Profondeur / longueur (mm)	150
Longueur d'installation (mm)	130
Largeur sans plaque de base (mm):	110
Profondeur sans plaque de base (mm):	110
Zone de déflexion (mm)	250
Résistance testée (Joule)	N/A
Poids net	8,7 kg
Matériau	Polyéthylène
Coloris	Noir
Champ d'application	Intérieur et extérieur
Fixation	Matériel de fixation inclus. 4 x vis à béton M10x70

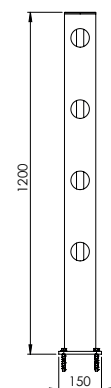

DFFS-M-4M

Description	Poteau central
Numéro d'article	DFFS-M-4M
EAN	4250912395343
Numéro de tarif douanier	39269097
Largeur (mm)	150
Hauteur (mm)	1200
Profondeur / longueur (mm)	150
Longueur d'installation (mm)	130
Largeur sans plaque de base (mm):	110
Profondeur sans plaque de base (mm):	110
Zone de déflexion (mm)	250
Résistance testée (Joule)	N/A
Poids net	8,7 kg
Matériau	Polyéthylène
Coloris	Noir
Champ d'application	Intérieur et extérieur
Fixation	Matériel de fixation inclus. 4 x vis à béton M10x70

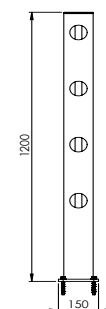

DFFS-M-4W90

Description	Poteau d'angle 90°
Numéro d'article	DFFS-M-4W90
EAN	4250912395367
Numéro de tarif douanier	39269097
Largeur (mm)	150
Hauteur (mm)	1200
Profondeur / longueur (mm)	150
Longueur d'installation (mm)	130
Largeur sans plaque de base (mm):	110
Profondeur sans plaque de base (mm):	110
Zone de déflexion (mm)	250
Résistance testée (Joule)	N/A
Poids net	8,7 kg
Matériau	Polyéthylène
Coloris	Noir
Champ d'application	Intérieur et extérieur
Fixation	Matériel de fixation inclus. 4 x vis à béton M10x70

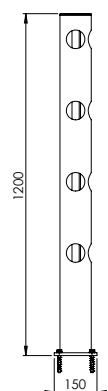

DFFS-M-4T

Description	Poteau en T
Numéro d'article	DFFS-M-T
EAN	4250912395350
Numéro de tarif douanier	39269097
Largeur (mm)	150
Hauteur (mm)	1200
Profondeur / longueur (mm)	150
Longueur d'installation (mm)	130
Largeur sans plaque de base (mm):	110
Profondeur sans plaque de base (mm):	110
Zone de déflexion (mm)	250
Résistance testée (Joule)	N/A
Poids net	8,7 kg
Matériau	Polyéthylène
Coloris	Noir
Champ d'application	Intérieur et extérieur
Fixation	Matériel de fixation inclus. 4 x vis à béton M10x70

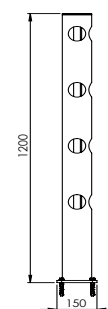

DFFS-M-4K

Description	Poteau croisé
Numéro d'article	DFFS-M-4K
EAN	4250912395336
Numéro de tarif douanier	39269097
Largeur (mm)	150
Hauteur (mm)	1200
Profondeur / longueur (mm)	150
Longueur d'installation (mm)	130
Largeur sans plaque de base (mm):	110
Profondeur sans plaque de base (mm):	110
Zone de déflexion (mm)	250
Résistance testée (Joule)	N/A
Poids net	8,7 kg
Matériau	Polyéthylène
Coloris	Noir
Champ d'application	Intérieur et extérieur
Fixation	Matériel de fixation inclus. 4 x vis à béton M10x70

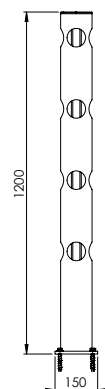

DFFS-M-4W22.5

Description	Poteau d'angle 22.5°
Numéro d'article	DFFS-M-4W22.5
EAN	4250912397583
Numéro de tarif douanier	39269097
Largeur (mm)	150
Hauteur (mm)	1200
Profondeur / longueur (mm)	150
Longueur d'installation (mm)	130
Largeur sans plaque de base (mm):	110
Profondeur sans plaque de base (mm):	110
Zone de déflexion (mm)	250
Résistance testée (Joule)	N/A
Poids net	8,7 kg
Matériau	Polyéthylène
Coloris	Noir
Champ d'application	Intérieur et extérieur
Fixation	Matériel de fixation inclus. 4 x vis à béton M10x70

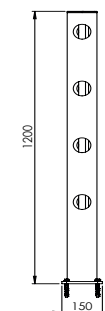

DFFS-M-4W45

Description	Poteau d'angle 45°
Numéro d'article	DFFS-M-4W45
EAN	4250912397590
Numéro de tarif douanier	39269097
Largeur (mm)	150
Hauteur (mm)	1200
Profondeur / longueur (mm)	150
Longueur d'installation (mm)	130
Largeur sans plaque de base (mm):	110
Profondeur sans plaque de base (mm):	110
Zone de déflexion (mm)	250
Résistance testée (Joule)	N/A
Poids net	8,7 kg
Matériau	Polyéthylène
Coloris	Noir
Champ d'application	Intérieur et extérieur
Fixation	Matériel de fixation inclus. 4 x vis à béton M10x70

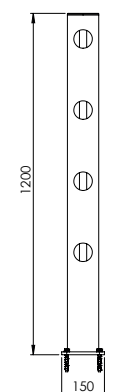

DFFS-M-4W67.5

Description	Poteau d'angle 67.5°
Numéro d'article	DFFS-M-4W67.5
EAN	4250912397606
Numéro de tarif douanier	39269097
Largeur (mm)	150
Hauteur (mm)	1200
Profondeur / longueur (mm)	150
Longueur d'installation (mm)	130
Largeur sans plaque de base (mm):	110
Profondeur sans plaque de base (mm):	110
Zone de déflexion (mm)	250
Résistance testée (Joule)	N/A
Poids net	8,7 kg
Matériau	Polyéthylène
Coloris	Noir
Champ d'application	Intérieur et extérieur
Fixation	Matériel de fixation inclus. 4 x vis à béton M10x70

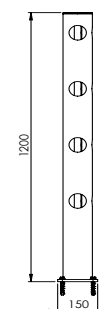

DFFS-M-4W292.5

Description	Poteau d'angle 292.5°
Numéro d'article	DFFS-M-4W292.5
EAN	4250912397613
Numéro de tarif douanier	39269097
Largeur (mm)	150
Hauteur (mm)	1200
Profondeur / longueur (mm)	150
Longueur d'installation (mm)	130
Largeur sans plaque de base (mm):	110
Profondeur sans plaque de base (mm):	110
Zone de déflexion (mm)	250
Résistance testée (Joule)	N/A
Poids net	8,7 kg
Matériau	Polyéthylène
Coloris	Noir
Champ d'application	Intérieur et extérieur
Fixation	Matériel de fixation inclus. 4 x vis à béton M10x70

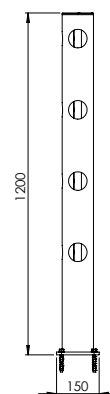

DFFS-M-4W315

Description	Poteau d'angle 315°
Numéro d'article	DFFS-M-4W315
EAN	4250912397620
Numéro de tarif douanier	39269097
Largeur (mm)	150
Hauteur (mm)	1200
Profondeur / longueur (mm)	150
Longueur d'installation (mm)	130
Largeur sans plaque de base (mm):	110
Profondeur sans plaque de base (mm):	110
Zone de déflexion (mm)	250
Résistance testée (Joule)	N/A
Poids net	8,7 kg
Matériau	Polyéthylène
Coloris	Noir
Champ d'application	Intérieur et extérieur
Fixation	Matériel de fixation inclus. 4 x vis à béton M10x70

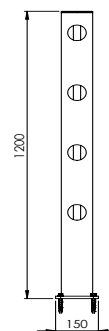

DFFS-M-4W337.5

Description	Poteau d'angle 337,5°
Numéro d'article	DFFS-M-4W337.5
EAN	4250912397637
Numéro de tarif douanier	39269097
Largeur (mm)	150
Hauteur (mm)	1200
Profondeur / longueur (mm)	150
Longueur d'installation (mm)	130
Largeur sans plaque de base (mm):	110
Profondeur sans plaque de base (mm):	110
Zone de déflexion (mm)	250
Résistance testée (Joule)	N/A
Poids net	8,7 kg
Matériau	Polyéthylène
Coloris	Noir
Champ d'application	Intérieur et extérieur
Fixation	Matériel de fixation inclus. 4 x vis à béton M10x70

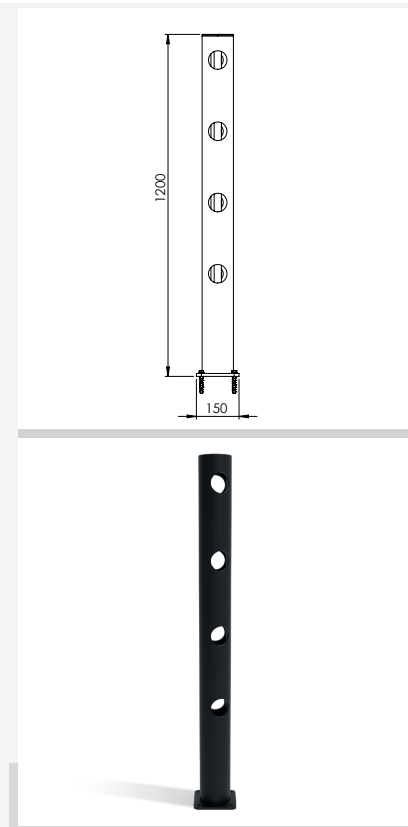

DFFS-M-4H1

Description	Jeu de longerons
Numéro d'article	DFFS-M-4H1
EAN	4250912312319
Numéro de tarif douanier	39269097
Largeur (mm)	1510
Hauteur (mm)	N/A
Profondeur / longueur (mm)	N/A
Longueur d'installation (mm)	1420
Largeur sans plaque de base (mm):	N/A
Profondeur sans plaque de base (mm):	N/A
Zone de déflexion (mm)	Voir poteau
Résistance testée (Joule)	N/A
Poids net	1,548 kg
Matériau	Polyéthylène
Coloris	Jaune RAL 1018
Champ d'application	Intérieur et extérieur
Fixation	Assembler les éléments

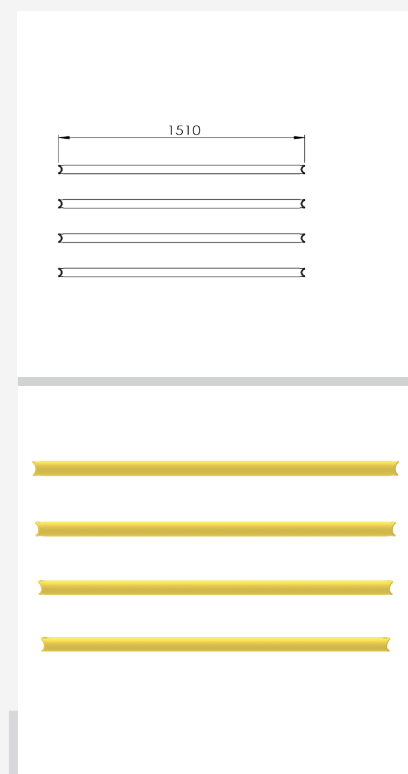

DFFS-M-4HI

Description	Jeu de longerons avec longueur individuelle
Numéro d'article	DFFS-M-4HI
EAN	4250912312326
Numéro de tarif douanier	39269097
Largeur (mm)	350-1509
Hauteur (mm)	N/A
Profondeur / longueur (mm)	N/A
Longueur d'installation (mm)	260-1419
Largeur sans plaque de base (mm):	N/A
Profondeur sans plaque de base (mm):	N/A
Zone de déflexion (mm)	Voir poteau
Résistance testée (Joule)	N/A
Poids net	4,5 kg / m
Matériau	Polyéthylène
Coloris	Jaune RAL 1018
Champ d'application	Intérieur et extérieur
Fixation	Assembler les éléments

